

# Citizen - Manuale d'istruzioni

## Per controllare il numero del movimento

Sul retro della cassa dell'orologio è inciso un numero composto da 4 caratteri alfanumerici seguiti da almeno 6 caratteri alfanumerici. (Come mostra la figura a destra)

I primi 4 caratteri indicano il numero del movimento dell'orologio. Nell'esempio a destra, "△△△△" indica il numero del movimento.

## Esempio di posizione dell'incisione

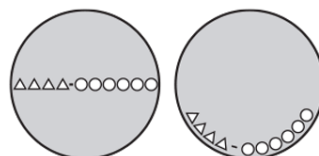



La posizione dell'incisione può variare in funzione del modello di orologio.



## Precauzioni di sicurezza - IMPORTANTE

Le istruzioni contenute in questo manuale devono essere osservate scrupolosamente non solo per usare correttamente l'orologio ma anche per prevenire lesioni a se stessi o agli altri e/o danni materiali. Raccomandiamo pertanto di leggerlo completamente (in particolare da pagina 16 a pagina 25) e di comprendere a fondo il significato dei seguenti simboli:

- In questo manuale i consigli per la sicurezza sono suddivisi in categorie e illustrati nel seguente modo:

 <b>PERICOLO</b>	Alta probabilità di causare lesioni gravi o anche mortali
 <b>ATTENZIONE</b>	Possibilità di lesioni gravi, anche fatali
 <b>AVVERTENZE</b>	Possibilità di lesioni lievi o moderate e/o di danni alle cose

- In questo manuale le istruzioni importanti sono suddivise in categorie e illustrate nel seguente modo: (I seguenti simboli sono esempi di pittogrammi.)

	Simbolo di avvertenza seguito da istruzioni o precauzioni che devono essere osservate.
	Simbolo di avvertenza seguito da un'indicazione di proibizione.

## Caratteristiche degli orologi a movimento meccanico

### Note sulla precisione oraria degli orologi meccanici

La precisione oraria indicata nel manuale è quella statica a temperature normali. La precisione degli orologi meccanici potrebbe cadere oltre l'intervallo indicato al verificarsi delle seguenti tre condizioni d'uso o per altre ragioni ancora:

- Entità di avvolgimento della molla motrice
- Giacitura
- Ambiente d'uso (temperatura, campi magnetici, forti impatti, ecc.)

### **Entità di avvolgimento della molla motrice**

Gli orologi meccanici mantengono stabilmente la precisione quando la molla è avvolta a sufficienza.

### **Giacitura**

La precisione degli orologi meccanici subisce l'influenza della forza di gravità. Essa varia infatti con le differenze di giacitura mentre li si indossa e in ogni momento li si orienta diversamente.

### **Ambiente d'uso (temperatura, campi magnetici, forti impatti, ecc.)**

- Negli orologi meccanici le parti metalliche sono responsabili del mantenimento della precisione. La precisione varia quindi con l'eventuale espansione e contrazione termica di tali parti.
- Gli orologi meccanici sono costruiti con parti metalliche. Esse subiscono perciò l'effetto dei campi magnetici e, di conseguenza, a loro volta influenzano la precisione oraria. Si raccomanda pertanto di non avvicinare l'orologio a corpi fortemente magnetizzati.
- La precisione è altresì influenzata dall'effetto dei forti impatti.

### **Manutenzione**

Gli orologi a movimento meccanico possono perdere la precisione a causa della ridotta lubrificazione o dell'usura delle loro parti. Si raccomanda pertanto di richiederne lo smontaggio e la pulizia (revisione) ogni 2 o 3 anni (servizio a pagamento). Potrebbe tuttavia non essere possibile, anche intervenendo con riparazioni, ripristinarne le prestazioni iniziali da una condizione prolungata di deterioramento.

### **Richieste e precauzioni riguardanti l'orologio**

- Prima di impostare l'ora (lancette delle ore e dei minuti), caricare adeguatamente la molla.
- Se l'ora viene impostata senza che la molla sia adeguatamente caricata, la lancetta dei secondi oscilla avanti e indietro di 2-3 secondi. Esistono due modi per caricare la molla: ruotando manualmente la corona a destra e, per l'orologio a carica automatica, agitando delicatamente l'orologio. Se la molla è stata caricata agitando l'orologio a lato con una forza eccessiva, la lancetta dei secondi di rado oscilla avanti e indietro. Ciò tuttavia non ha alcun effetto sulle funzioni o sulle prestazioni dell'orologio.

## **Prima di usare l'orologio**

### **Regolazione del cinturino**

Si raccomanda di affidare la regolazione del cinturino a un orologiaio esperto. Se non viene regolato correttamente, infatti, il cinturino potrebbe staccarsi improvvisamente, causando la caduta dell'orologio o eventuali lesioni. Rivolgersi a un centro di assistenza autorizzato.

### **Pellicole adesive**



Accertarsi di aver rimosso ogni eventuale pellicola adesiva applicata sull'orologio (cassa, cinturino, fibbia, ecc.). In caso contrario la pelle si potrebbe scoriare e/o le parti metalliche corrodere a causa della penetrazione del sudore o dell'umidità negli interstizi.

## Come usare la corona appositamente progettata

Prima di usare la corona è necessario sbloccarla.

### Corona a vite

Prima di usare la corona è necessario sbloccarla.

	Sbloccare	Bloccare
Corona a vite	 <p>Ruotare la corona in senso antiorario sino a quando si sblocca dalla cassa.</p>	 <p>Premere la corona nella cassa. Esercitando una lieve pressione verso la cassa avvitare quindi a fondo la corona in senso orario sino a quando si blocca. L'avvitamento deve essere completo.</p>

## Identificazione delle parti

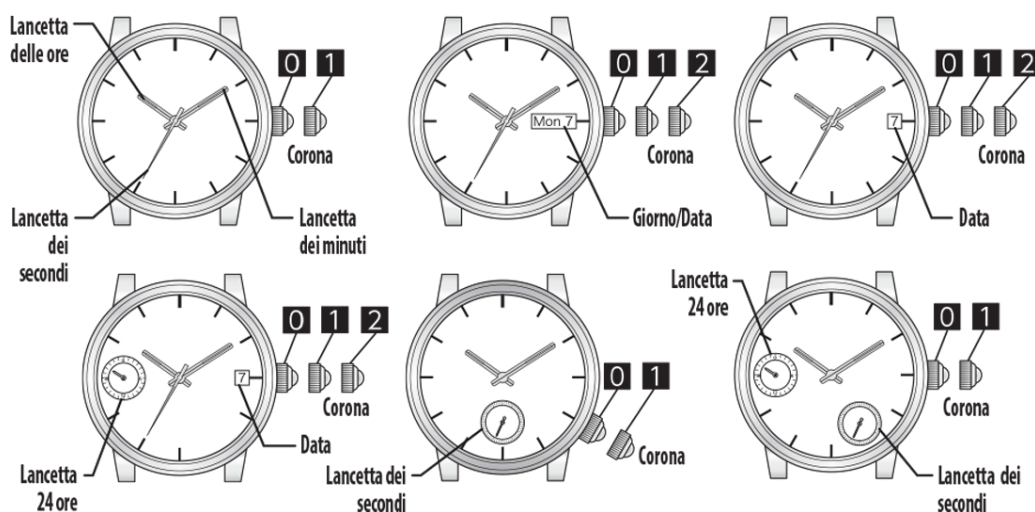

- Alcuni modelli con combinazioni diverse della lancetta 24 ore, della lancetta dei secondi e del calendario (data/ora) non sono riportati sopra.
- Le illustrazioni riportate in questo manuale potrebbero differire dall'aspetto reale dell'orologio in vostro possesso.

## Molla

Questo orologio sfrutta la potenza della molla.

- La carica sufficiente garantisce un movimento stabile e preciso.

### Avvolgimento manuale della molla principale

Premere la corona in posizione 0. Girare leggermente la corona verso destra (in senso orario) usando il pollice e l'indice.

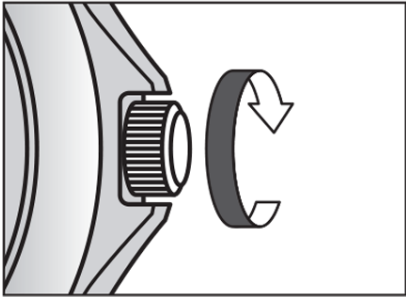
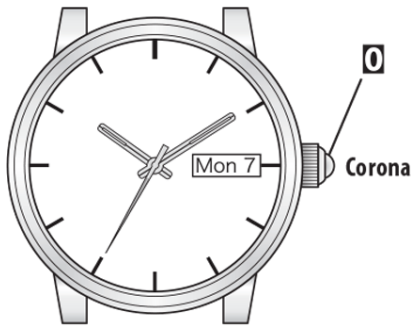

- Per avvolgere completamente la molla principale quando si ferma l'orologio, la corona va girata: 40 volte (per il cal. 82\*\*/41\*\*)  
50 volte (per il cal. 83\*\*)
- Quando la molla è completamente carica, ruotando ulteriormente la corona non si danneggia la molla.

### **Avvolgimento automaticamente della molla principale**

- Quando lo s'indossa, il movimento della mano fa ruotare il peso oscillante che a sua volta avvolge automaticamente la molla motrice. Quando s'indossa l'orologio almeno otto ore al giorno la molla motrice si carica automaticamente a sufficienza per fare funzionare l'orologio circa un giorno intero.
- La molla motrice può essere caricata anche manualmente.

### **Regolazione dell'orario e del datario**

#### **Regolazione dell'ora**

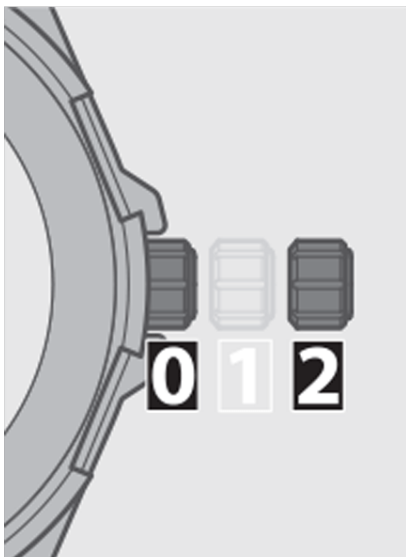

1. **Estrarre la corona nella posizione 2. (Per i modelli privi di datario: posizione 1 )**
  - La lancetta dei secondi si ferma, in base al modello.
2. **Ruotare la corona per regolare l'ora.**
  - L'indicazione della data cambia ad indicare che è diventata AM. Regolare l'ora per verificare che sia impostato l'orario AM o PM corretto.
  - Il giorno cambia un po' più tardi rispetto alla data.
3. **Terminare la procedura premendo la corona nella posizione 0.**

### **Regolazione del datario (per gli orologi dotati di calendario, data e ora)**

1. **Estrarre la corona nella posizione 1.**
2. **Ruotare la corona per impostare data e giorno.**
  - La data cambia se la corona viene girata a sinistra.
  - Il giorno cambia se la corona viene girata a destra. Il giorno viene visualizzato alternativamente in due lingue. Quando il giorno viene impostato sulla lingua desiderata, l'orologio lo indica automaticamente in quella lingua.
3. **Terminare la procedura premendo la corona nella posizione 0.**
  - Evitare di correggere la data e il giorno quando le lancette dell'orologio si trovano tra le ore 21:00 e le 4:30. La correzione della data e del giorno in quella fascia oraria può impedire il cambio data il giorno successivo. Impostare la data e il giorno quando le lancette non rientrano in quella fascia oraria.
  - La data visualizzata dall'orologio si basa su un mese di 31 giorni. Correggere la data all'inizio di marzo, maggio, luglio, ottobre e dicembre.







### **Impermeabilità all'acqua**

#### **ATTENZIONE Impermeabilità all'acqua**

- Prima di usare l'orologio è raccomandabile individuare sul quadrante e/o sul fondello l'indicazione dell'impermeabilità all'acqua. L'illustrazione che segue fornisce esempi d'uso da considerare come riferimento per utilizzare correttamente l'orologio. ("1 bar"

corrisponde indicativamente a 1 atmosfera.)

- L'indicazione WATER RESIST(ANT) ×× bar potrebbe eventualmente apparire come W. R. ×× bar
- I modelli non impermeabili non dovrebbero essere lasciati a contatto con l'umidità. Fare perciò sempre attenzione affinché non soffrano questa condizione.
- Impermeabilità all'acqua per l'uso normale (sino a 3 atmosfere) significa che l'orologio resiste agli spruzzi accidentali occasionali.

Nome	Indicazione		Specifica	Uso in acqua					
	Quadrante o fondello								
Non impermeabile	—		Non impermeabile	<b>NO</b>	<b>NO</b>	<b>NO</b>	<b>NO</b>	<b>NO</b>	<b>NO</b>
Impermeabile durante l'uso normale	WATER RESIST		Impermeabile fino a 3 atmosfere	<b>OK</b>	<b>NO</b>	<b>NO</b>	<b>NO</b>	<b>NO</b>	<b>NO</b>
Maggior livello d'impermeabilità durante l'uso normale	W. R. 5 bar		Impermeabile fino a 5 atmosfere	<b>OK</b>	<b>OK</b>	<b>NO</b>	<b>NO</b>	<b>NO</b>	<b>NO</b>
	W. R. 10/20 bar		Impermeabile fino a 10 o 20 atmosfere	<b>OK</b>	<b>OK</b>	<b>OK</b>	<b>NO</b>	<b>NO</b>	<b>NO</b>

- Maggior livello d'impermeabilità per l'uso normale (sino a 5 atmosfere) significa che l'orologio può essere indossato durante il nuoto ma non in immersione.
- Maggior livello d'impermeabilità per l'uso normale (sino a 10-20 atmosfere) significa che l'orologio può essere indossato durante il nuoto subacqueo in apnea ma non in immersione con bombole d'aria o in saturazione d'elio.

## Precauzioni e limiti d'uso

### AVVERTENZE Per evitare lesioni

- Prestare particolare attenzione quando s'indossa l'orologio con un bambino in braccio in modo da non ferirlo.
- Prestare particolare attenzione durante gli esercizi fisici o il lavoro pesante per evitare di ferire se stessi e gli altri.
- Non indossare l'orologio durante la sauna né in altre circostanze in cui possa surriscaldarsi e causare il rischio di ustione.
- Prestare attenzione alle unghie quando s'indossa o si toglie l'orologio, specialmente se il cinturino è molto stretto.
- Prima di coricarsi togliere l'orologio dal polso.

### AVVERTENZE Precauzioni

- Usare sempre l'orologio con la corona premuta all'interno (normale posizione). Se la corona è del tipo con blocco a vite ci si deve sempre accertare che sia ben bloccata.
- Non ruotare la corona né premere i pulsanti mentre l'orologio è bagnato. In caso contrario l'acqua vi potrebbe penetrare danneggiando i componenti interni più importanti.
- In caso di penetrazione di acqua o di persistente appannamento del vetro si raccomanda di far controllare e/o riparare l'orologio dal proprio rivenditore o da un centro di assistenza autorizzato.
- Anche se l'orologio è caratterizzato da un elevato livello d'impermeabilità è raccomandabile:
  - risciacquarlo bene in acqua dolce e quindi asciugarlo con un panno asciutto dopo

- l'immersione in acqua di mare
- non colpirlo con il flusso d'acqua di un rubinetto
- Toglierlo dal polso prima di fare il bagno
- Qualora nell'orologio penetri acqua di mare, inserirlo in una scatola o in un sacchetto di plastica e provvedere immediatamente a farlo controllare. In caso contrario la pressione interna potrebbe aumentare con conseguente distacco di alcune delle parti (cristallo, corona, pulsanti, ecc.)

## **AVVERTENZE Quando s'indossa l'orologio Cinturino**

- A causa del sudore il cinturino di pelle o di gomma uretanica si deteriora nel tempo. Essendo un materiale naturale, la pelle si può consumare, deformare e scolorire. È perciò consigliabile sostituirlo periodicamente.
- A causa del materiale con cui il cinturino di pelle è realizzato, se lo si bagna la sua durezza si riduce (sbiadisce e/o il materiale adesivo si distacca). Quando bagnata, inoltre, la pelle può causare infiammazione cutanea.
- Non macchiare il cinturino di pelle con sostanze, prodotti cosmetici compresi, contenenti materiali volatili, sbiancanti o alcol. Si potrebbe infatti scolorire e invecchiare prematuramente. Anche la luce ultravioletta, in particolare quella solare diretta, potrebbe causarne lo scolorimento o la deformazione.
- Anche se è del tipo impermeabile, una volta bagnato è preferibile togliere l'orologio dal polso.
- Non stringere eccessivamente il cinturino. Si deve lasciare spazio a sufficienza tra esso e la pelle in modo da mantenerla adeguatamente ventilata.
- Il cinturino di gomma uretanica potrebbe macchiarsi con il colore o la sporcizia dell'abbigliamento o di altri accessori. Poiché la rimozione di queste macchie potrebbe risultare impossibile, si raccomanda di non indossare l'orologio con abbigliamento o accessori che tendono a trasferire con facilità il colore. Il cinturino potrebbe deteriorarsi anche a contatto con solventi e con l'umidità dell'aria. Si consiglia di sostituirlo quando perde l'elasticità o si screpola.

## **AVVERTENZE Quando s'indossa l'orologio (continua)**

- Si raccomanda di richiedere la regolazione o la riparazione del cinturino nei seguenti casi:
  - quando presenta anomalie superficiali, ad esempio segni di evidente deterioramento.
  - quando l'ardiglione della fibbia fuoriesce.
- Si raccomanda di affidare la regolazione del cinturino a un orologiaio esperto. Provvedendo da sé in modo non adeguato, infatti, esso si potrebbe distaccare causando la caduta dell'orologio o eventuali lesioni. Rivolgersi a un centro di assistenza autorizzato.

## **Temperatura**

- Alle temperature eccessivamente alte e basse l'orologio potrebbe arrestarsi o cessare di funzionare regolarmente.

## **Magnetismo**

- Si raccomanda pertanto di non avvicinare questi tipi d'orologio a dispositivi medici magnetici quali, ad esempio, collane e bande elastiche, né alle cerniere a magnete dei frigoriferi, alle chiusure magnetiche delle borse, agli altoparlanti dei telefoni cellulari, ai dispositivi di cottura elettromagnetici e così via.

### **Forti urti**

- Non si deve lasciar cadere l'orologio né sottoporlo a forti urti. In caso contrario si potrebbe danneggiare la cassa o il cinturino, oppure potrebbe cessare di funzionare correttamente e/o fornire le prestazioni previste

### **Sostanze chimiche, gas corrosivi e mercurio**

- Qualora l'orologio dovesse venire a contatto con diluenti, benzene, solventi o prodotti che li contengono (comprese benzina, smacchiatori per unghie, cresolo, detergenti e adesivi per bagno, prodotti idrorepellenti e così via), si potrebbe scolorire, deteriorare e comunque danneggiare. Tali sostanze devono quindi essere maneggiate con molta cura. Anche il contatto con il mercurio, ad esempio quello contenuto nei termometri, può far scolorire la cassa e il cinturino.

### **Pellicole adesive**

- Prima d'indossare l'orologio si deve rimuovere qualsiasi pellicola adesiva eventualmente applicata sul fondello, sul cinturino o sulla fibbia. Se lo s'indossa senza prima eventualmente rimuoverle il sudore o l'umidità potrebbero penetrare tra queste e le parti cui sono applicate con eventuale loro corrosione o infiammazione della pelle.

### **AVVERTENZE Mantenere sempre pulito l'orologio**

- Periodicamente ruotare la corona mentre è completamente premuta e premere i pulsanti affinché nel tempo non rimangano bloccati a causa dell'accumulo di corpi estranei.
- La cassa e il cinturino dell'orologio vanno a diretto contatto con la pelle. A causa dell'umidità o del sudore l'eventuale corrosione delle parti metalliche e/o l'accumulo di corpi estranei potrebbero dar luogo alla fuoriuscita di residuo scuro dal cinturino. Per questo si raccomanda di mantenere sempre pulito l'orologio.
- Pulire periodicamente il cinturino e il fondello rimuovendo qualsiasi traccia di sporcizia accumulata o di corpi estranei. In rare circostanze essi potrebbero causare l'irritazione della pelle. In tal caso è raccomandabile togliere l'orologio dal polso e rivolgersi a un medico.
- Anche il cinturino metallico, quello di gomma poliuretana sintetica e la cassa dovrebbero essere sempre tenuti liberi da sporcizia e corpi estranei, eventualmente rimuovendoli con uno spazzolino morbido e del sapone neutro. Se l'orologio acquistato non è impermeabile è importante mantenere sempre asciutta la cassa.
- Il sudore e la sporcizia possono scolorire il cinturino di pelle. È consigliabile pertanto mantenerlo sempre pulito strofinandolo con un panno asciutto.

### **Cura dell'orologio**

- Con un panno morbido rimuovere dal cristallo e dalla cassa qualsiasi traccia di sporcizia e



umidità, in particolare il sudore.

- Il braccialetto metallico, di plastica o di gomma poliuretanica sintetica deve essere mantenuto pulito con uno spazzolino da denti morbido e del sapone. Lo si dovrà quindi risciacquare abbondantemente per rimuovere ogni traccia residua di sapone.
- Il cinturino di pelle deve essere mantenuto pulito strofinandolo con un panno asciutto.
- In caso di inutilizzo dell'orologio per un periodo prolungato si suggerisce di strofinarlo con cura per rimuovere qualsiasi traccia di sudore, umidità o sporcizia e di conservarlo quindi adeguatamente al riparo da temperature eccessivamente alte o basse e dall'alta umidità.

### Se l'orologio è trattato con vernice luminosa

La vernice che ricopre il quadrante e le lancette aiuta a leggere l'ora nei luoghi bui. Essa immagazzina la luce (naturale e artificiale) restituendola al buio. Non contiene tuttavia sostanze radioattive né altri materiali nocivi alla salute umana e all'ambiente.

- L'intensità luminosa è massima all'inizio ma diminuisce col tempo.
- La durata dell'emissione luminosa dipende dall'intensità, dal tipo e dalla distanza da cui la sorgente si trova nonché dalla durata dell'esposizione e dalla quantità di vernice.
- L'emissione luminosa potrebbe non avvenire e/o estinguersi velocemente in caso di esposizione limitata alla sorgente di luce.

## Dati tecnici

<b>Modello</b>	82**/83**/41**	<b>Tipo</b>	Orologio meccanico
<b>Precisione di misura del tempo</b>	Differenza giornaliera media da -20 a +40 secondi.* La precisione di misura del tempo può variare in base alle condizioni di utilizzo.		
<b>Funzioni visualizzate</b>	<ul style="list-style-type: none"><li>• Ora della propria città: ore, minuti, secondi*</li><li>• Calendario: data, giorno*</li></ul>		
<b>Durata indicativa</b>	<ul style="list-style-type: none"><li>• Più di 40 ore (in caso di avvolgimento completo) (82**/41**)</li><li>• Più di 60 ore (in caso di avvolgimento completo) (83**)</li></ul>		
<b>Battiti</b>	21 600 volte l'ora (6 impulsi)		

<b>Funzioni aggiuntive</b>	<ul style="list-style-type: none"><li>• Funzione di correzione rapida di data e ora*</li><li>• Indicazione della data in due lingue*</li><li>• Funzione di carica automatica*</li><li>• Funzione di carica manuale</li><li>• Funzione di arresto della lancetta dei secondi (solo per i modelli applicabili)</li></ul>
----------------------------	--

\* Le funzioni possono differire a seconda del modello. Le caratteristiche tecniche sono soggette a modifica senza preavviso.